

SEQUENCE

シークエンス



ワーカーに寄り添い、 空間に映える

電動で昇降するデスクSEQUENCE

時には立ちあがってデスクに向かってみる。

視点や姿勢を変えて、心と身体を少し刺激してみる。

例えばそんなモードチェンジが自由にできて、空間が美しく整っている。

そうしたスタンディングワークが、もっと心地よく、いきいきと、

自分らしく働くことができるオフィスをつくります。

健康増進



スタンディングワークはもちろん、座るときも、デスク高さを一人ひとりの身体の大きさに合わせ、楽で、身体に優しい姿勢がとれます。立ち座りを繰り返すと、身体もリフレッシュされます。

コミュニケーション



立って視界が広がれば、仲間とのコミュニケーションが活発になります。同じ目線で気兼ねなく会話することができ、人が立ち寄りやすくなります。

業務クオリティの向上

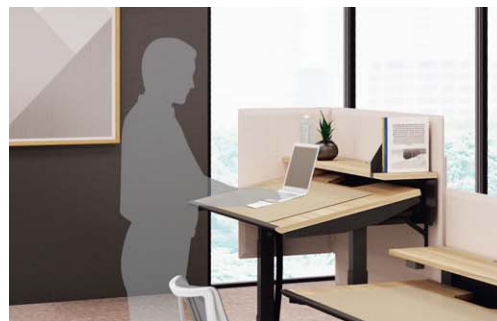

天板角度の調整により、首の筋負担が軽減されるとともに視線が上がり、業務の効率・クオリティの向上が図れます。
(シーケンズチルト P.210参照)

座ること、立つことは交互に

座った姿勢と立った姿勢を交互にとることによって、身体にかかる重さを調節し、疲労した筋肉を休ませ、リフレッシュにも繋がります。1日に2時間、1時間につき15分程度、スタンディングワークを取り入れることで健康的に働くことができるのです。

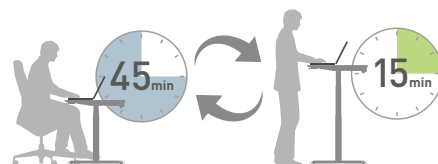

PRODUCT
CERTIFIED FOR
LOW CHEMICAL
EMISSIONS:
UL.COM/GG
UL 2818

WELL UP

WELL 認証を取得しようとする企業が採用すると、以下の対応に有利に働きます。

- ・V02 2項(高さ調節可能な作業面の提供)
- ・V07 1項(アクティブワークステーションの提供)
- ※ハンコン使用時に高さ調整可能なので有利に働きます。WELL 認証の取得を検討されているお客様は、当社ホームページのWELL UPページをご確認ください。
- ※WELL 認証申請条件などの詳細をまとめております。

kokuyo.jp/wellup

SIAA

ISO 22196

抗菌加工

有機合成抗菌剤・繰り込み
天板表面
JP0122675X0008M

※SIAA登録商品はハイグレードカラー天板の
デスクのみです。

SIAA

ISO 21702

抗ウイルス加工

有機合成抗ウイルス加工剤・繰り込み
天板表面
JP0612675X0003L
製品上の特定ウイルスの
数を減少させます。

SEQUENCE



Web-Link!

資料作成に役立つ
「色違い画像」
Webにあります。

色違い画像



納入事例写真



商品サイト



詳細情報
(レイアウト時のご注意)



テーブル ラインアップ

TILT TABLE

チルトテーブル

P.210▶



SEQUENCE-TILT

シークエンスチルト

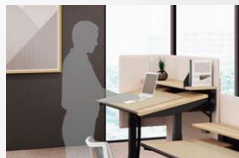

電動昇降機能はもちろん、天板の傾斜角度を0°(水平)~12°の間で調整でき、首が起き上がり視線があがります。

W1600 | 1400 | 1200

STANDARD / WING / BOOMERANG / L type TABLE

スタンダード / ウイング / 120°ブーメラン / L型テーブル

P.211▶



スタンダードからL型まで形状を選べる、一人用の電動昇降テーブル。レイアウトプランに沿った柔軟な配置ができます。

W1800 | 1600 | 1500 | 1400 | 1200

MANAGER / MEETING / CONFERENCE TABLE

マネージャー / ミーティング / カンファレンステーブル

P.213▶



W1800以下はマネージャー用やミーティング向け、それ以上は多人数の会議用に。立ち座りが進行にメリハリをつけます。

W2400 | 2100 | 1800 | 1500
配線付き | 配線なし

BENCH TABLE

ベンチテーブル

P.212▶



対向で連結された電動昇降テーブル。複数台を島型に並べる際の、配線容量、レイアウト効率に優れています。

W1800 | 1600 | 1400 | 1200

基本機能



高さ630~1290mmの間で電動昇降し、目的に合わせた高さ調整ができます。
※SEQUENCE-TILTのみ高さ680~1290mm

レイアウト時の注意事項があります。詳しくはWeb版P.914~をごらんください。



6個口のOAタップと余長コードの収納が可能。電動昇降デスクの電源も、ここから取ることができます。



昇降動作時に障害物に当たると約3cm戻る安全機能を搭載しています。



レイアウト時に隣合うデスクの隙間を保つセンサーが標準で付属しています。

操作パネル

操作パネルの機能について詳しくはP.211をごらんください。

Full spec lever

フルスペックレバー



自分好みの使い方ができる、高さ表示と高さメモリー機能、リマインド機能付きです。



レバーに手をかけると天板が電動昇降し、手を離すとすぐに止まります。(ベーシックレバー共通) 複数人の身長に合わせた高さや車イスの高さなどをあらかじめ記憶できます。デスクの高さを変えずに一定時間が経過するとLEDライトが点灯。姿勢を変えるタイミングをお知らせします。

カラーバリエーション

ハイグレード カラー

抗菌・抗ウイルス天板



支柱・脚ベース



◆抗菌・抗ウイルス天板
抗菌・抗ウイルス性能は、天板表面材のみです。本製品の天板は表面に付着した特定のウイルスの数を減少させますが、感染予防を保証するものではありません。また、抗ウイルス加工は病気の治療や予防を目的とするものではありません。

スタンダード カラー

メラミン天板



支柱・脚ベース



※暗い色の天板は使用状況や光の状況により、指紋等の汚れが目立つ場合があります。天板のお手入れは、巻末の「家具の取り扱いについて(P.890~)」をごらんください。

KOKUYO 209

SEQUENCE



SEQUENCE-TILT

シークエンスチルト

STANDING WORK & TILT WORK.

すべての姿勢を叶える1台を。 12°

電動昇降機能に加え、デスク天板の傾斜角度を調整できワーカーのモードチェンジを可能にするシークエンスチルト。



中央のレバーを引き、デスクの天板角度を、0°(水平)~12°の間で任意に調整できます。
天板傾斜時に物がすべりにくいデスクマット付き。
荷物がかけられるカバンフック付き。
紙資料やペンなどが落ちにくく、手当たりの良い形状のエッジ。

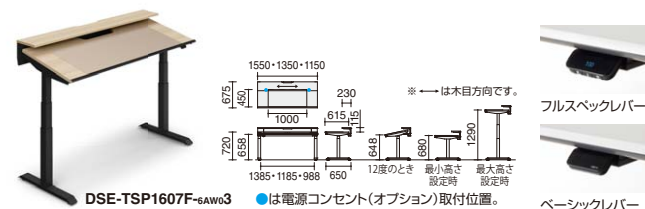

■チルトテーブル

天板	操作方法	W	D	H	品番	価格
ハイグレードカラー	ベーシックレバー	1600(1550)	700 (675)	680 1290	DSE-TSP1607B-6A W0-U1-H3 3	¥310,000
		1400(1350)			DSE-TSP1407B-6A W0-U1-H3 3	¥303,000
	1200(1150)	DSE-TSP1207B-6A W0-U1-H3 3			¥298,000	
	1600(1550)	DSE-TSP1607F-6A W0-U1-H3 3			¥324,000	
	1400(1350)	DSE-TSP1407F-6A W0-U1-H3 3			¥317,000	
	1200(1150)	DSE-TSP1207F-6A W0-U1-H3 3			¥312,000	
スタンダードカラー	ベーシックレバー	1600(1550)	700 (675)	680 1290	DSE-TSP1607B-sw PW-T1 2	¥290,000
		1400(1350)			DSE-TSP1407B-sw PW-T1 2	¥283,000
	1200(1150)	DSE-TSP1207B-sw PW-T1 2			¥276,000	
	1600(1550)	DSE-TSP1607F-sw PW-T1 2			¥304,000	
	1400(1350)	DSE-TSP1407F-sw PW-T1 2			¥297,000	
	1200(1150)	DSE-TSP1207F-sw PW-T1 2			¥290,000	

天板/表面材：(メラミン天板)メラミン化粧板、(抗菌・抗ウイルス天板) 抗菌・抗ウイルスメラミン化粧板、エッジ：樹脂押出材 (ABS・PVC)、芯材：パーティクルボード、天板厚み：25mm
ビーム/スチール(焼付塗装) 脚/スチール(焼付塗装)、アジャスター：樹脂(ABS)
コードダクト/スチール(焼付塗装) 棚板耐荷重/147N(約15kgf) カバンフック耐荷重/49N(約5kgf)
●デスクマット付き ●カバンフック付き ●床傾斜調整範囲8mm
※クランプ式のオプションは使用できません。

首が起き上がり、視線があがる (注)

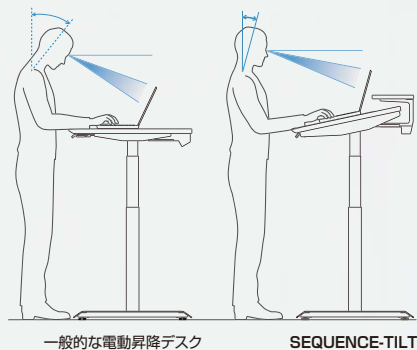

SEQUENCE-TILTは、天板角度をつけることで上半身の姿勢にもアプローチ。天板が水平な昇降デスクと比べ、首の前傾角度が垂直に近くなると共に、視線角度も改善します。

早稲田大学 河合研究室、ココロ共同調べ (注) SEQUENCE-TILT (天板高さ推奨設定※、天板角度12度)と一般的な電動昇降デスク(天板高さ推奨設定※、天板角度0度の水平な天板)のノートPCでのタイピング作業時の比較(N=9)
※天板高さ推奨設定とは、
①水平な天板立位で対90度の高さ設定
②天板角度12度天板端を①に合わせた高さ設定です。

天板角度を変えられるワークステーションアプティスもご用意しています。
P.220

チルトテーブル専用オプション

■電源コンセント SDA-NSB200^{SAW} ¥4,500
●オプション取付金具とセットでご使用ください。
■オプション取付金具 SDAJ-NS10^{E6A} ¥4,400
※電源コンセントについて詳しくはP.137をごらんください。

■ボックススタンド (チルト用) DSEA-D10-6A1 ¥5,900
サイズ/W40×D230×H185
※棚板部のみ使用できます。

■PCハンガー(チルト用) DSEA-TPCH-6A1 ¥21,800
サイズ/W280×D125×H462
●耐荷重：100N(約10.2kgf)
※デスクの片側でPCハンガーとカバンフックの併用はできません。
※ワイヤリングパネルフロントとの併用はできません。

チルトテーブルの横でのミーティングに便利なハイテーブルもご用意しています。
P.219

カラーサンプル (ハイグレード カラー) 抗菌・抗ウイルス天板



※1 MW0はマネージャー/ミーティング用テーブル・ミーティング用テーブル・会議用テーブルを除く展開です。 ※2 MT1・MP2はL型テーブル・会議用テーブルを除く展開です。

(スタンダード カラー) メラミン天板



※設置の際は、壁面や隣り合うものから25mm以上離してください。 ※木目天板はランダムパターンのため、揃わない仕様になります。
210 KOKUYO ※暗い色の天板は使用状況や光の光沢により、指紋などの汚れが目立つ場合があります。天板のお手入れは、巻末の「家具の取り扱いについて(P.890~)」をごらんください。

NEW

STANDARD TABLE

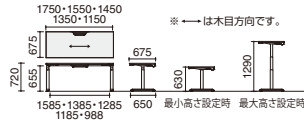

■スタンダードテーブル

天板	操作方法	W	D	H	舟底エッジ		ソフトエッジ	
					品番	価格	品番	価格
ハイグレード カラー	ベーシック レバー	1800(1750)	700 (675)	630 1290	DSE-LSF1807B-6A WO-U1-H3 T4-B8 3	¥236,000	DSE-LSA1807B-6A WO-U1-H3 T4-B8 3	¥245,000
		1600(1550)			DSE-LSF1607B-6A WO-U1-H3 T4-B8 3	¥231,000	DSE-LSA1607B-6A WO-U1-H3 T4-B8 3	¥240,000
		1500(1450)			DSE-LSF1507B-6A WO-U1-H3 T4-B8 3	¥229,000	DSE-LSA1507B-6A WO-U1-H3 T4-B8 3	¥238,000
		1400(1350)			DSE-LSF1407B-6A WO-U1-H3 T4-B8 3	¥226,000	DSE-LSA1407B-6A WO-U1-H3 T4-B8 3	¥235,000
		1200(1150)			DSE-LSF1207B-6A WO-U1-H3 T4-B8 3	¥222,000	DSE-LSA1207B-6A WO-U1-H3 T4-B8 3	¥231,000
		1800(1750)			DSE-LSF1807M-6A WO-U1-H3 T4-B8 3	¥242,000	DSE-LSA1807M-6A WO-U1-H3 T4-B8 3	¥251,000
	ボタン	1600(1550)	DSE-LSF1607M-6A WO-U1-H3 T4-B8 3	¥237,000	DSE-LSA1607M-6A WO-U1-H3 T4-B8 3	¥246,000		
		1500(1450)	DSE-LSF1507M-6A WO-U1-H3 T4-B8 3	¥235,000	DSE-LSA1507M-6A WO-U1-H3 T4-B8 3	¥244,000		
		1400(1350)	DSE-LSF1407M-6A WO-U1-H3 T4-B8 3	¥232,000	DSE-LSA1407M-6A WO-U1-H3 T4-B8 3	¥241,000		
		1200(1150)	DSE-LSF1207M-6A WO-U1-H3 T4-B8 3	¥228,000	DSE-LSA1207M-6A WO-U1-H3 T4-B8 3	¥237,000		
		フルスペック レバー	1800(1750)	DSE-LSF1807F-6A WO-U1-H3 T4-B8 3	¥250,000	DSE-LSA1807F-6A WO-U1-H3 T4-B8 3	¥259,000	
			1600(1550)	DSE-LSF1607F-6A WO-U1-H3 T4-B8 3	¥245,000	DSE-LSA1607F-6A WO-U1-H3 T4-B8 3	¥254,000	
1500(1450)	DSE-LSF1507F-6A WO-U1-H3 T4-B8 3		¥243,000	DSE-LSA1507F-6A WO-U1-H3 T4-B8 3	¥252,000			
1400(1350)	DSE-LSF1407F-6A WO-U1-H3 T4-B8 3		¥240,000	DSE-LSA1407F-6A WO-U1-H3 T4-B8 3	¥249,000			
1200(1150)	DSE-LSF1207F-6A WO-U1-H3 T4-B8 3		¥236,000	DSE-LSA1207F-6A WO-U1-H3 T4-B8 3	¥245,000			
スタンダード カラー	ベーシック レバー		1800(1750)	700 (675)	630 1290	DSE-LSF1807B-SW PW-T1 P2 2	¥178,000	DSE-LSA1807B-SW PW-T1 P2 2
		1600(1550)	DSE-LSF1607B-SW PW-T1 P2 2			¥174,000	DSE-LSA1607B-SW PW-T1 P2 2	¥183,000
		1500(1450)	DSE-LSF1507B-SW PW-T1 P2 2			¥172,000	DSE-LSA1507B-SW PW-T1 P2 2	¥181,000
		1400(1350)	DSE-LSF1407B-SW PW-T1 P2 2			¥170,000	DSE-LSA1407B-SW PW-T1 P2 2	¥179,000
		1200(1150)	DSE-LSF1207B-SW PW-T1 P2 2			¥166,000	DSE-LSA1207B-SW PW-T1 P2 2	¥175,000
		1800(1750)	DSE-LSF1807M-SW PW-T1 P2 2			¥184,000	DSE-LSA1807M-SW PW-T1 P2 2	¥193,000
	ボタン	1600(1550)	DSE-LSF1607M-SW PW-T1 P2 2	¥180,000	DSE-LSA1607M-SW PW-T1 P2 2	¥189,000		
		1500(1450)	DSE-LSF1507M-SW PW-T1 P2 2	¥178,000	DSE-LSA1507M-SW PW-T1 P2 2	¥187,000		
		1400(1350)	DSE-LSF1407M-SW PW-T1 P2 2	¥176,000	DSE-LSA1407M-SW PW-T1 P2 2	¥185,000		
		1200(1150)	DSE-LSF1207M-SW PW-T1 P2 2	¥172,000	DSE-LSA1207M-SW PW-T1 P2 2	¥181,000		
		フルスペック レバー	1800(1750)	DSE-LSF1807F-SW PW-T1 P2 2	¥192,000	DSE-LSA1807F-SW PW-T1 P2 2	¥201,000	
			1600(1550)	DSE-LSF1607F-SW PW-T1 P2 2	¥188,000	DSE-LSA1607F-SW PW-T1 P2 2	¥197,000	
	1500(1450)		DSE-LSF1507F-SW PW-T1 P2 2	¥186,000	DSE-LSA1507F-SW PW-T1 P2 2	¥195,000		
	1400(1350)		DSE-LSF1407F-SW PW-T1 P2 2	¥184,000	DSE-LSA1407F-SW PW-T1 P2 2	¥193,000		
	1200(1150)		DSE-LSF1207F-SW PW-T1 P2 2	¥180,000	DSE-LSA1207F-SW PW-T1 P2 2	¥189,000		

WING TABLE

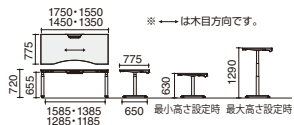

■ウイングテーブル

天板	操作方法	W	D	H	舟底エッジ		ソフトエッジ	
					品番	価格	品番	価格
ハイグレード カラー	ベーシック レバー	1800(1750)	800 (775)	630 1290	DSE-LWF1808B-6A WO-U1-H3 T4-B8 3	¥242,000	DSE-LWA1808B-6A WO-U1-H3 T4-B8 3	¥251,000
		1600(1550)			DSE-LWF1608B-6A WO-U1-H3 T4-B8 3	¥238,000	DSE-LWA1608B-6A WO-U1-H3 T4-B8 3	¥247,000
		1500(1450)			DSE-LWF1508B-6A WO-U1-H3 T4-B8 3	¥236,000	DSE-LWA1508B-6A WO-U1-H3 T4-B8 3	¥245,000
		1400(1350)			DSE-LWF1408B-6A WO-U1-H3 T4-B8 3	¥233,000	DSE-LWA1408B-6A WO-U1-H3 T4-B8 3	¥242,000
		1800(1750)			DSE-LWF1808M-6A WO-U1-H3 T4-B8 3	¥248,000	DSE-LWA1808M-6A WO-U1-H3 T4-B8 3	¥257,000
		1600(1550)			DSE-LWF1608M-6A WO-U1-H3 T4-B8 3	¥244,000	DSE-LWA1608M-6A WO-U1-H3 T4-B8 3	¥253,000
	ボタン	1500(1450)	DSE-LWF1508M-6A WO-U1-H3 T4-B8 3	¥242,000	DSE-LWA1508M-6A WO-U1-H3 T4-B8 3	¥251,000		
		1400(1350)	DSE-LWF1408M-6A WO-U1-H3 T4-B8 3	¥239,000	DSE-LWA1408M-6A WO-U1-H3 T4-B8 3	¥248,000		
		1800(1750)	DSE-LWF1808F-6A WO-U1-H3 T4-B8 3	¥256,000	DSE-LWA1808F-6A WO-U1-H3 T4-B8 3	¥265,000		
		1600(1550)	DSE-LWF1608F-6A WO-U1-H3 T4-B8 3	¥252,000	DSE-LWA1608F-6A WO-U1-H3 T4-B8 3	¥261,000		
		1500(1450)	DSE-LWF1508F-6A WO-U1-H3 T4-B8 3	¥250,000	DSE-LWA1508F-6A WO-U1-H3 T4-B8 3	¥259,000		
		1400(1350)	DSE-LWF1408F-6A WO-U1-H3 T4-B8 3	¥247,000	DSE-LWA1408F-6A WO-U1-H3 T4-B8 3	¥256,000		
スタンダード カラー	ベーシック レバー	1800(1750)	800 (775)	630 1290	DSE-LWF1808B-SW PW-T1 P2 2	¥184,000	DSE-LWA1808B-SW PW-T1 P2 2	¥193,000
		1600(1550)			DSE-LWF1608B-SW PW-T1 P2 2	¥180,000	DSE-LWA1608B-SW PW-T1 P2 2	¥189,000
		1500(1450)			DSE-LWF1508B-SW PW-T1 P2 2	¥178,000	DSE-LWA1508B-SW PW-T1 P2 2	¥187,000
		1400(1350)			DSE-LWF1408B-SW PW-T1 P2 2	¥176,000	DSE-LWA1408B-SW PW-T1 P2 2	¥185,000
		1800(1750)			DSE-LWF1808M-SW PW-T1 P2 2	¥190,000	DSE-LWA1808M-SW PW-T1 P2 2	¥199,000
		1600(1550)			DSE-LWF1608M-SW PW-T1 P2 2	¥186,000	DSE-LWA1608M-SW PW-T1 P2 2	¥195,000
	ボタン	1500(1450)	DSE-LWF1508M-SW PW-T1 P2 2	¥184,000	DSE-LWA1508M-SW PW-T1 P2 2	¥193,000		
		1400(1350)	DSE-LWF1408M-SW PW-T1 P2 2	¥182,000	DSE-LWA1408M-SW PW-T1 P2 2	¥191,000		
		1800(1750)	DSE-LWF1808F-SW PW-T1 P2 2	¥198,000	DSE-LWA1808F-SW PW-T1 P2 2	¥207,000		
		1600(1550)	DSE-LWF1608F-SW PW-T1 P2 2	¥194,000	DSE-LWA1608F-SW PW-T1 P2 2	¥203,000		
		1500(1450)	DSE-LWF1508F-SW PW-T1 P2 2	¥192,000	DSE-LWA1508F-SW PW-T1 P2 2	¥201,000		
		1400(1350)	DSE-LWF1408F-SW PW-T1 P2 2	¥190,000	DSE-LWA1408F-SW PW-T1 P2 2	¥199,000		

操作パネルの機能

ベーシックレバー

- 上下昇降



ボタン

- 上下昇降
- 高さ表示
- 高さメモリー機能 (3つまで)

※SEQUENCE-TILTは非対応



フルスペックレバー

- 上下昇降
- 高さ表示
- 高さメモリー機能 (4つまで)
- リマインド機能



選べるエッジ ※SEQUENCE-TILT除く

舟底エッジ
他のシリーズと親和性の高い
舟底エッジ



ソフトエッジ
手当たりがよい
ソフトエッジ



SEQUENCE

BOOMERANG TABLE



DSE-LZF1212M-SW12

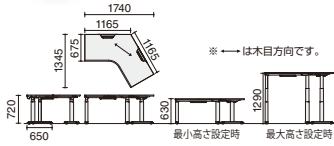

※ ← は木目方向です。

■120°ブーメランテーブル

天板	操作方法	W	D	H	舟底エッジ		ソフトエッジ			
					品番	価格	品番	価格		
ハイグレードカラー	ベーシックレバー ボタン フルスペックレバー	1200 (1165)	1200 (1165)	630 ↓ 1290	DSE-LZF1212B-6A	W0-U1-H3 T4-B8 3	¥441,000	DSE-LZA1212B-6A	W0-U1-H3 T4-B8 3	¥458,000
					DSE-LZF1212M-6A	W0-U1-H3 T4-B8 3	¥447,000	DSE-LZA1212M-6A	W0-U1-H3 T4-B8 3	¥464,000
					DSE-LZF1212F-6A	W0-U1-H3 T4-B8 3	¥455,000	DSE-LZA1212F-6A	W0-U1-H3 T4-B8 3	¥472,000
スタンダードカラー	ベーシックレバー ボタン フルスペックレバー	1200 (1165)	1200 (1165)	630 ↓ 1290	DSE-LZF1212B-SW	PW-T1 2	¥357,000	DSE-LZA1212B-SW	PW-T1 2	¥374,000
					DSE-LZF1212M-SW	PW-T1 2	¥363,000	DSE-LZA1212M-SW	PW-T1 2	¥380,000
					DSE-LZF1212F-SW	PW-T1 2	¥371,000	DSE-LZA1212F-SW	PW-T1 2	¥388,000

L type TABLE



DSE-LLF1818M-6AW03

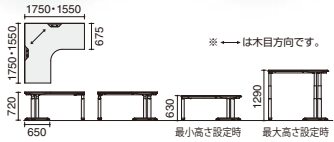

※ ← は木目方向です。

■L型テーブル

天板	操作方法	W	D	H	舟底エッジ		ソフトエッジ			
					品番	価格	品番	価格		
ハイグレードカラー	ベーシックレバー	1800(1750)	1800(1750)	630 ↓ 1290	DSE-LLF1818B-6A	W0-U1-H3 T4-B8 3	¥475,000	DSE-LLA1818B-6A	W0-U1-H3 T4-B8 3	¥492,000
					DSE-LLF1616B-6A	W0-U1-H3 T4-B8 3	¥467,000	DSE-LLA1616B-6A	W0-U1-H3 T4-B8 3	¥484,000
					DSE-LLF1818M-6A	W0-U1-H3 T4-B8 3	¥481,000	DSE-LLA1818M-6A	W0-U1-H3 T4-B8 3	¥498,000
	フルスペックレバー	DSE-LLF1616M-6A	W0-U1-H3 T4-B8 3		¥473,000	DSE-LLA1616M-6A	W0-U1-H3 T4-B8 3	¥490,000		
		DSE-LLF1818F-6A	W0-U1-H3 T4-B8 3		¥489,000	DSE-LLA1818F-6A	W0-U1-H3 T4-B8 3	¥506,000		
		DSE-LLF1616F-6A	W0-U1-H3 T4-B8 3		¥481,000	DSE-LLA1616F-6A	W0-U1-H3 T4-B8 3	¥498,000		
スタンダードカラー	ベーシックレバー	1800(1750)	1800(1750)	630 ↓ 1290	DSE-LLF1818B-SWPW	2	¥386,000	DSE-LLA1818B-SWPW	2	¥403,000
					DSE-LLF1616B-SWPW	2	¥379,000	DSE-LLA1616B-SWPW	2	¥396,000
					DSE-LLF1818M-SWPW	2	¥392,000	DSE-LLA1818M-SWPW	2	¥409,000
	ボタン	DSE-LLF1616M-SWPW	2		¥385,000	DSE-LLA1616M-SWPW	2	¥402,000		
		DSE-LLF1818F-SWPW	2		¥400,000	DSE-LLA1818F-SWPW	2	¥417,000		
		DSE-LLF1616F-SWPW	2		¥393,000	DSE-LLA1616F-SWPW	2	¥410,000		

※L型テーブルには天板色MT1・MP2はありません。

BENCH TABLE



DSE-BSF1814F-6AH32

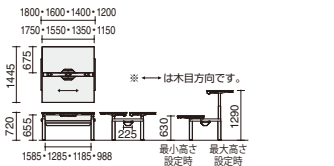

※ ← は木目方向です。

■ベンチテーブル

天板	操作方法	W	D	H	舟底エッジ		ソフトエッジ			
					品番	価格	品番	価格		
ハイグレードカラー	ベーシックレバー	1800(1750)	700 (675)	630 ↓ 1290	DSE-BSF1814B-6A	W0-U1-H3 T4-B8 2	¥542,000	DSE-BSA1814B-6A	W0-U1-H3 T4-B8 2	¥560,000
					DSE-BSF1614B-6A	W0-U1-H3 T4-B8 2	¥528,000	DSE-BSA1614B-6A	W0-U1-H3 T4-B8 2	¥546,000
					DSE-BSF1414B-6A	W0-U1-H3 T4-B8 2	¥516,000	DSE-BSA1414B-6A	W0-U1-H3 T4-B8 2	¥534,000
					DSE-BSF1214B-6A	W0-U1-H3 T4-B8 2	¥504,000	DSE-BSA1214B-6A	W0-U1-H3 T4-B8 2	¥522,000
					DSE-BSF1814M-6A	W0-U1-H3 T4-B8 2	¥554,000	DSE-BSA1814M-6A	W0-U1-H3 T4-B8 2	¥572,000
					DSE-BSF1614M-6A	W0-U1-H3 T4-B8 2	¥540,000	DSE-BSA1614M-6A	W0-U1-H3 T4-B8 2	¥558,000
	ボタン	DSE-BSF1414M-6A	W0-U1-H3 T4-B8 2		¥528,000	DSE-BSA1414M-6A	W0-U1-H3 T4-B8 2	¥546,000		
		DSE-BSF1214M-6A	W0-U1-H3 T4-B8 2		¥516,000	DSE-BSA1214M-6A	W0-U1-H3 T4-B8 2	¥534,000		
		DSE-BSF1814F-6A	W0-U1-H3 T4-B8 2		¥570,000	DSE-BSA1814F-6A	W0-U1-H3 T4-B8 2	¥588,000		
		DSE-BSF1614F-6A	W0-U1-H3 T4-B8 2		¥556,000	DSE-BSA1614F-6A	W0-U1-H3 T4-B8 2	¥574,000		
		DSE-BSF1414F-6A	W0-U1-H3 T4-B8 2		¥544,000	DSE-BSA1414F-6A	W0-U1-H3 T4-B8 2	¥562,000		
		DSE-BSF1214F-6A	W0-U1-H3 T4-B8 2		¥532,000	DSE-BSA1214F-6A	W0-U1-H3 T4-B8 2	¥550,000		
スタンダードカラー	ベーシックレバー	1800(1750)	700 (675)	630 ↓ 1290	DSE-BSF1814B-SW	PW-T1 1	¥424,000	DSE-BSA1814B-SW	PW-T1 1	¥442,000
					DSE-BSF1614B-SW	PW-T1 1	¥413,000	DSE-BSA1614B-SW	PW-T1 1	¥431,000
					DSE-BSF1414B-SW	PW-T1 1	¥402,000	DSE-BSA1414B-SW	PW-T1 1	¥420,000
					DSE-BSF1214B-SW	PW-T1 1	¥391,000	DSE-BSA1214B-SW	PW-T1 1	¥409,000
					DSE-BSF1814M-SW	PW-T1 1	¥436,000	DSE-BSA1814M-SW	PW-T1 1	¥454,000
					DSE-BSF1614M-SW	PW-T1 1	¥425,000	DSE-BSA1614M-SW	PW-T1 1	¥443,000
	ボタン	DSE-BSF1414M-SW	PW-T1 1		¥414,000	DSE-BSA1414M-SW	PW-T1 1	¥432,000		
		DSE-BSF1214M-SW	PW-T1 1		¥403,000	DSE-BSA1214M-SW	PW-T1 1	¥421,000		
		DSE-BSF1814F-SW	PW-T1 1		¥452,000	DSE-BSA1814F-SW	PW-T1 1	¥470,000		
		DSE-BSF1614F-SW	PW-T1 1		¥441,000	DSE-BSA1614F-SW	PW-T1 1	¥459,000		
		DSE-BSF1414F-SW	PW-T1 1		¥430,000	DSE-BSA1414F-SW	PW-T1 1	¥448,000		
		DSE-BSF1214F-SW	PW-T1 1		¥419,000	DSE-BSA1214F-SW	PW-T1 1	¥437,000		

●コードホルダー(ロングタイプ ブラック)2個付き

カラーサンプル

(ハイグレード カラー)

抗菌・抗ウイルス天板



品番内色記号 W0 U1 H3 T4 B8 6A

※1 MW0はマネージャー/ミーティング用テーブル・ミーティング用テーブル・会議用テーブルを除く展開です。 ※2 MT1・MP2はL型テーブル・会議用テーブルを除く展開です。

(スタンダード カラー)

メラミン天板



品番内色記号 PAW T1 P2 SAW

◆抗菌・抗ウイルス天板についての詳細は、P.209をごらんください。

※設置の際は、壁面や隣り合うものから25mm以上離してください。 ※木目天板はランダムパターンのため、揃わない仕様になります。

※暗い色の天板は使用状況や光の光沢により、指紋などの汚れが目立つ場合があります。天板のお手入れは、巻末の「家具の取り扱いについて(P.890~)」をごらんください。

MANAGER / MEETING TABLE



DSE-LKF189MU-6AH33

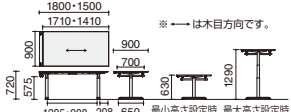

■マネージャー/ミーティング用テーブル

仕様	天板	操作方法	W	D	H	舟底エッジ		ソフトエッジ	
						品番	価格	品番	価格
配線付き	ハイグレードカラー	ベーシックレバー	1800	900	630 ↓ 1290	DSE-LKF189BU-6A	U1-B8 H3-T4 3 ¥314,000	DSE-LKA189BU-6A	U1-B8 H3-T4 3 ¥323,000
			1500			DSE-LKF189BU-6A	U1-B8 H3-T4 3 ¥309,000	DSE-LKA189BU-6A	U1-B8 H3-T4 3 ¥318,000
		ボタン	1800	DSE-LKF189MU-6A	U1-B8 H3-T4 3 ¥320,000	DSE-LKA189MU-6A	U1-B8 H3-T4 3 ¥329,000		
			1500	DSE-LKF189MU-6A	U1-B8 H3-T4 3 ¥315,000	DSE-LKA189MU-6A	U1-B8 H3-T4 3 ¥324,000		
		フルスベックレバー	1800	DSE-LKF189FU-6A	U1-B8 H3-T4 3 ¥328,000	DSE-LKA189FU-6A	U1-B8 H3-T4 3 ¥337,000		
			1500	DSE-LKF189FU-6A	U1-B8 H3-T4 3 ¥323,000	DSE-LKA189FU-6A	U1-B8 H3-T4 3 ¥332,000		
配線なし	スタンダードカラー	ベーシックレバー	1800	900	630 ↓ 1290	DSE-LKF189BU-SW	PW-T1 2 ¥250,000	DSE-LKA189BU-SW	PW-T1 2 ¥259,000
			1500			DSE-LKF189BU-SW	PW-T1 2 ¥245,000	DSE-LKA189BU-SW	PW-T1 2 ¥254,000
		ボタン	1800	DSE-LKF189MU-SW	PW-T1 2 ¥256,000	DSE-LKA189MU-SW	PW-T1 2 ¥265,000		
			1500	DSE-LKF189MU-SW	PW-T1 2 ¥251,000	DSE-LKA189MU-SW	PW-T1 2 ¥260,000		
		フルスベックレバー	1800	DSE-LKF189FU-SW	PW-T1 2 ¥264,000	DSE-LKA189FU-SW	PW-T1 2 ¥273,000		
			1500	DSE-LKF189FU-SW	PW-T1 2 ¥259,000	DSE-LKA189FU-SW	PW-T1 2 ¥268,000		

●コード受け耐荷重：49N(約5kgf) ※ソフトエッジは長辺のみになります。 ※マネージャー/ミーティング用テーブルには天板色MW0はありません。

MEETING TABLE



DSE-LKF189MN-SWPW2

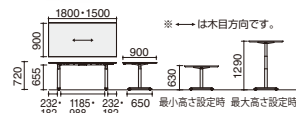

■ミーティング用テーブル

仕様	天板	操作方法	W	D	H	舟底エッジ		ソフトエッジ	
						品番	価格	品番	価格
配線なし	ハイグレードカラー	ベーシックレバー	1800	900	630 ↓ 1290	DSE-LKF189BN-6A	U1-B8 H3-T4 3 ¥302,000	DSE-LKA189BN-6A	U1-B8 H3-T4 3 ¥311,000
			1500			DSE-LKF189BN-6A	U1-B8 H3-T4 3 ¥297,000	DSE-LKA189BN-6A	U1-B8 H3-T4 3 ¥306,000
		ボタン	1800	DSE-LKF189MN-6A	U1-B8 H3-T4 3 ¥308,000	DSE-LKA189MN-6A	U1-B8 H3-T4 3 ¥317,000		
			1500	DSE-LKF189MN-6A	U1-B8 H3-T4 3 ¥303,000	DSE-LKA189MN-6A	U1-B8 H3-T4 3 ¥312,000		
		フルスベックレバー	1800	DSE-LKF189FN-6A	U1-B8 H3-T4 3 ¥316,000	DSE-LKA189FN-6A	U1-B8 H3-T4 3 ¥325,000		
			1500	DSE-LKF189FN-6A	U1-B8 H3-T4 3 ¥311,000	DSE-LKA189FN-6A	U1-B8 H3-T4 3 ¥320,000		
配線なし	スタンダードカラー	ベーシックレバー	1800	900	630 ↓ 1290	DSE-LKF189BN-SW	PW-T1 2 ¥238,000	DSE-LKA189BN-SW	PW-T1 2 ¥247,000
			1500			DSE-LKF189BN-SW	PW-T1 2 ¥233,000	DSE-LKA189BN-SW	PW-T1 2 ¥242,000
		ボタン	1800	DSE-LKF189MN-SW	PW-T1 2 ¥244,000	DSE-LKA189MN-SW	PW-T1 2 ¥253,000		
			1500	DSE-LKF189MN-SW	PW-T1 2 ¥239,000	DSE-LKA189MN-SW	PW-T1 2 ¥248,000		
		フルスベックレバー	1800	DSE-LKF189FN-SW	PW-T1 2 ¥252,000	DSE-LKA189FN-SW	PW-T1 2 ¥261,000		
			1500	DSE-LKF189FN-SW	PW-T1 2 ¥247,000	DSE-LKA189FN-SW	PW-T1 2 ¥256,000		

※ソフトエッジは長辺のみになります。 ※ミーティング用テーブルには天板色MW0はありません。

CONFERENCE TABLE



DSE-LKF242MU-6AU12

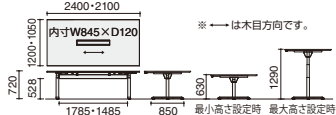

■会議用テーブル

仕様	天板	操作方法	W	D	H	舟底エッジ		ソフトエッジ	
						品番	価格	品番	価格
配線付き	ハイグレードカラー	ベーシックレバー	2400	1200	630 ↓ 1290	DSE-LKF242BU-6A	U1-B8 H3-T4 2 ¥460,000	DSE-LKA242BU-6A	U1-B8 H3-T4 2 ¥472,000
			2100	1050		DSE-LKF211BU-6A	U1-B8 H3-T4 2 ¥433,000	DSE-LKA211BU-6A	U1-B8 H3-T4 2 ¥445,000
		ボタン	2400	1200	DSE-LKF242MU-6A	U1-B8 H3-T4 2 ¥466,000	DSE-LKA242MU-6A	U1-B8 H3-T4 2 ¥478,000	
			2100	1050	DSE-LKF211MU-6A	U1-B8 H3-T4 2 ¥439,000	DSE-LKA211MU-6A	U1-B8 H3-T4 2 ¥451,000	
		フルスベックレバー	2400	1200	DSE-LKF242FU-6A	U1-B8 H3-T4 2 ¥474,000	DSE-LKA242FU-6A	U1-B8 H3-T4 2 ¥486,000	
			2100	1050	DSE-LKF211FU-6A	U1-B8 H3-T4 2 ¥447,000	DSE-LKA211FU-6A	U1-B8 H3-T4 2 ¥459,000	
配線なし	スタンダードカラー	ベーシックレバー	2400	1200	630 ↓ 1290	DSE-LKF242BU-SWPW2	¥405,000	DSE-LKA242BU-SWPW2	¥416,000
			2100	1050		DSE-LKF211BU-SWPW2	¥383,000	DSE-LKA211BU-SWPW2	¥394,000
		ボタン	2400	1200	DSE-LKF242MU-SWPW2	¥411,000	DSE-LKA242MU-SWPW2	¥422,000	
			2100	1050	DSE-LKF211MU-SWPW2	¥389,000	DSE-LKA211MU-SWPW2	¥400,000	
		フルスベックレバー	2400	1200	DSE-LKF242FU-SWPW2	¥419,000	DSE-LKA242FU-SWPW2	¥430,000	
			2100	1050	DSE-LKF211FU-SWPW2	¥397,000	DSE-LKA211FU-SWPW2	¥408,000	
配線なし	ハイグレードカラー	ベーシックレバー	2400	1200	630 ↓ 1290	DSE-LKF242BN-6A	U1-B8 H3-T4 2 ¥407,000	DSE-LKA242BN-6A	U1-B8 H3-T4 2 ¥419,000
			2100	1050		DSE-LKF211BN-6A	U1-B8 H3-T4 2 ¥380,000	DSE-LKA211BN-6A	U1-B8 H3-T4 2 ¥392,000
		ボタン	2400	1200	DSE-LKF242MN-6A	U1-B8 H3-T4 2 ¥413,000	DSE-LKA242MN-6A	U1-B8 H3-T4 2 ¥425,000	
			2100	1050	DSE-LKF211MN-6A	U1-B8 H3-T4 2 ¥386,000	DSE-LKA211MN-6A	U1-B8 H3-T4 2 ¥398,000	
		フルスベックレバー	2400	1200	DSE-LKF242FN-6A	U1-B8 H3-T4 2 ¥421,000	DSE-LKA242FN-6A	U1-B8 H3-T4 2 ¥433,000	
			2100	1050	DSE-LKF211FN-6A	U1-B8 H3-T4 2 ¥394,000	DSE-LKA211FN-6A	U1-B8 H3-T4 2 ¥406,000	
配線なし	スタンダードカラー	ベーシックレバー	2400	1200	630 ↓ 1290	DSE-LKF242BN-SWPW1	¥367,000	DSE-LKA242BN-SWPW1	¥378,000
			2100	1050		DSE-LKF211BN-SWPW1	¥345,000	DSE-LKA211BN-SWPW1	¥356,000
		ボタン	2400	1200	DSE-LKF242MN-SWPW1	¥373,000	DSE-LKA242MN-SWPW1	¥384,000	
			2100	1050	DSE-LKF211MN-SWPW1	¥351,000	DSE-LKA211MN-SWPW1	¥362,000	
		フルスベックレバー	2400	1200	DSE-LKF242FN-SWPW1	¥381,000	DSE-LKA242FN-SWPW1	¥392,000	
			2100	1050	DSE-LKF211FN-SWPW1	¥359,000	DSE-LKA211FN-SWPW1	¥370,000	

●コード受け耐荷重：49N(約5kgf) ※ソフトエッジは長辺のみになります。 ※会議用テーブルには天板色MW0・MT1・MP2はありません。

〈テーブル共通仕様〉
 天板/表面材(メラミン天板)メラミン化粧板、
 (抗菌・抗ウイルス天板) 抗菌・抗ウイルスメラミン化粧板、エッジ：樹脂押出材 (ABS・PVC)、芯材：パーティクルボード、天板厚み：25mm
 ビーム/スチール(焼付塗装)
 脚/スチール(焼付塗装)、アジャスター樹脂(ABS)
 コードダクト/スチール(焼付塗装)
 ●床傾斜調整範囲8mm

品番構成	テーブル	仕様										カラー				世代
		カテゴリ	シリーズ	テーブル種別	天板形状	エッジ形状	W寸法	D寸法	操作方法	配線カバー※	脚	天板				
		D:デスク SE:シークエンス	T:チャルト L:昇降 B:ベンチ	S:ストリート W:ウイング Z:120°フーメラン L:L型 K:ミーティング	F:舟底エッジ A:ソフトエッジ P:チャルト用エッジ	24:W2400 12:W1200	18:D1800 07:D700	B:ベーシックレバー M:ボタン F:フルスベックレバー	U:配線カバーあり N:配線カバーなし	6A:E6A SW:SAW	WO:MW0 H3:MH3 T4:MT4 B8:MB8	PW:PAW T1:MT1 P2:MP2	1 2 3			
										※価格はメーカー希望小売価格(税抜)です。消費税、組立・配送費などの諸経費を別途申し受けます。 ※納期: 赤文字 3~7日でお届けします。 青文字 受注生産品です。納期をご確認ください。						

SEQUENCE

DESKTOP PANEL

デスクトップパネル



フレームレスタイプ (厚み25mm)

フレームレスでスリムなデザインが特徴。
ネームプレート、ソーターなどの
オプションを取付可能です。



DESKTOP PANEL FRONT

チルトテーブル用



■デスクトップパネル フロント

W	H700(机上350)			H800(机上450)		
	品番	GCクロス	HSNクロス	品番	GCクロス	HSNクロス
1600用	DSEV-TSF1607-□1	¥59,900	¥55,900	DSEV-TSF1608-□1	¥62,800	¥58,600
1400用	DSEV-TSF1407-□1	¥55,200	¥51,500	DSEV-TSF1408-□1	¥57,800	¥54,000
1200用	DSEV-TSF1207-□1	¥50,700	¥47,300	DSEV-TSF1208-□1	¥53,100	¥49,600

スタンダード・ウイングテーブル用



■デスクトップパネル フロント

W	H700(机上350)			H800(机上450)		
	品番	GCクロス	HSNクロス	品番	GCクロス	HSNクロス
1800用	DSEV-LSF1807-□1	¥66,100	¥61,700	DSEV-LSF1808-□1	¥69,300	¥64,700
1600用	DSEV-LSF1607-□1	¥59,900	¥55,900	DSEV-LSF1608-□1	¥62,800	¥58,600
1500用	DSEV-LSF1507-□1	¥57,900	¥54,100	DSEV-LSF1508-□1	¥60,800	¥56,800
1400用	DSEV-LSF1407-□1	¥55,200	¥51,500	DSEV-LSF1408-□1	¥57,800	¥54,000
1200用	DSEV-LSF1207-□1	¥50,700	¥47,300	DSEV-LSF1208-□1	¥53,100	¥49,600

120°ブーメランテーブル用



■デスクトップパネル フロント120°ブーメラン用

W	H700(机上350)			H800(机上450)		
	品番	GCクロス	HSNクロス	品番	GCクロス	HSNクロス
1200用	DSEV-LZF1207-□1	¥98,900	¥92,200	DSEV-LZF1208-□1	¥103,800	¥96,700

●左右2枚セット

●パネル装着時は、テーブルの単柱脚とコードダクトの間に、クランプ式のオプション(P.349~)は取り付けられません。(モニターアームは取付可能)

L型テーブル用



■デスクトップパネル フロントL型用

W	H700(机上350)			H800(机上450)		
	品番	GCクロス	HSNクロス	品番	GCクロス	HSNクロス
1800用	DSEV-LLF1807-□1	¥128,700	¥120,300	DSEV-LLF1808-□1	¥135,000	¥126,200
1600用	DSEV-LLF1607-□1	¥114,800	¥107,300	DSEV-LLF1608-□1	¥121,700	¥113,700

●左右2枚セット

●パネル装着時は、テーブルの単柱脚とコードダクトの間に、クランプ式のオプション(P.349~)は取り付けられません。(モニターアームは取付可能)

●品番内の□には、GCクロスの色記号(EH・EP・EJ・LM・T7・OP・OY)、またはHSNクロスの色記号(E5・E1・M4・M1・Q1・T1)が入ります。

●クロスは、SAIBIシリーズ同様にハイグレードクロス(別製)からもお選びいただけます。詳しくはP.268をごらんください。

カラーサンプル

パネル(GCクロス)



品番内色記号 EH EP EJ LM T7 OP OY

パネル(HSNクロス)

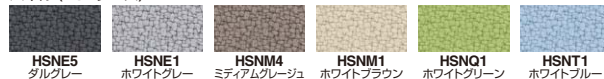

E5 E1 M4 M1 Q1 T1

〈デスクトップパネル共通仕様〉パネル/表面材:布張り 芯材:合板 取付金具/スチール(焼付塗装)

ベンチテーブル用



■デスクトップパネル フロント

W	H350			H450		
	品番	GCクロス	HSNクロス	品番	GCクロス	HSNクロス
1800用	DSEV-BWF1803-□1	¥64,800	¥60,500	DSEV-BWF1804-□1	¥67,900	¥63,400
1600用	DSEV-BWF1603-□1	¥58,700	¥54,800	DSEV-BWF1604-□1	¥61,500	¥57,400
1400用	DSEV-BWF1403-□1	¥54,100	¥50,500	DSEV-BWF1404-□1	¥56,600	¥53,000
1200用	DSEV-BWF1203-□1	¥49,700	¥46,400	DSEV-BWF1204-□1	¥52,100	¥48,700



■デスクトップパネル フロント 固定タイプ

W	H1070			H1170		
	品番	GCクロス	HSNクロス	品番	GCクロス	HSNクロス
1800用	DSEV-BWM1810-□1	¥82,100	¥76,600	DSEV-BWM1811-□1	¥86,100	¥80,300
1600用	DSEV-BWM1610-□1	¥74,400	¥69,400	DSEV-BWM1611-□1	¥78,000	¥72,800
1400用	DSEV-BWM1410-□1	¥68,500	¥63,900	DSEV-BWM1411-□1	¥71,700	¥67,000
1200用	DSEV-BWM1210-□1	¥62,900	¥58,700	DSEV-BWM1211-□1	¥65,900	¥61,600

●テーブルの昇降時にパネルの高さは変わりません。

DESKTOP PANEL FULLSIDE

スタンダード・ウイング・120°ブーメラン・L型・ベンチテーブル用



■デスクトップパネル フルサイド

D	H350			H450		
	品番	GCクロス	HSNクロス	品番	GCクロス	HSNクロス
800用(775)	DSEV-LCS0803-SW-6A□1	¥36,100	¥33,600	DSEV-LCS0804-SW-6A□1	¥37,500	¥34,900
700用(675)	DSEV-LCS0703-SW-6A□1	¥35,300	¥32,900	DSEV-LCS0704-SW-6A□1	¥36,700	¥34,200

●デスクトップパネル フルサイドのみでも使用可能です。 ●品番内のSW-6Aは取付金具の色です。テーブルの脚の色に合わせてお選びください。
●120°ブーメラン・L型テーブルにも取付可能です。 ●左右どちら側にも取付可能です。
●デスクトップパネル フロントとの併用時は、天板にクランプ式のオプション(P.349～)は取り付けられません。(天板中央部には取付可能)

DESKTOP PANEL SIDE

チルトテーブル用



■デスクトップパネル サイド

D	H700(机上350)			H800(机上450)		
	品番	GCクロス	HSNクロス	品番	GCクロス	HSNクロス
700用(418)	DSEV-TSS0407-□1	¥33,500	¥31,100	DSEV-TSS0408-□1	¥34,800	¥32,300

●デスクトップパネル サイドのみでも使用可能です。 ●左右どちら側にも取付可能です。

スタンダード・ウイング・120°ブーメラン・L型テーブル用



■デスクトップパネル サイド

D	パネル取付部	H700(机上350)			H800(机上450)		
		品番	GCクロス	HSNクロス	品番	GCクロス	HSNクロス
800用(518)	L側	DSEV-LCSL0507-□1	¥34,200	¥31,700	DSEV-LCSL0508-□1	¥35,500	¥32,900
	R側	DSEV-LCSR0507-□1	¥34,200	¥31,700	DSEV-LCSR0508-□1	¥35,500	¥32,900
700用(418)	L側	DSEV-LCSL0407-□1	¥33,500	¥31,100	DSEV-LCSL0408-□1	¥34,800	¥32,300
	R側	DSEV-LCSR0407-□1	¥33,500	¥31,100	DSEV-LCSR0408-□1	¥34,800	¥32,300

●デスクトップパネル サイドのみでも使用可能です。 ●120°ブーメラン・L型テーブルにも取付可能です。 ●左右どちら側にも取付可能です。
●デスクトップパネル フロントとの併用時は、天板にクランプ式のオプション(P.349～)は取り付けられません。(天板中央部には取付可能)

デスクトップパネル用オプション

※ベンチテーブル用 デスクトップパネル フロント 固定タイプには取り付けられません。



■ネームプレート

サイズ	品番	価格
W93×D17×H91	SDA-XANPE6A	¥1,500

スチール(焼付塗装)、透明アクリル



■マグネットレール

サイズ	品番	価格
W308×D13×H28	SDA-XAMB6EA	¥3,200

スチール(焼付塗装)



■ノート

サイズ	品番	価格
W315×D57×H250	SDA-XAPP6EA	¥8,800

スチール(焼付塗装)

※チルトテーブルへは机上450用のデスクトップパネル装着時のみ取付可能です。

※価格はメーカー希望小売価格(税抜)です。消費税、組立・配送費などの諸経費を別途申し受けます。

※納期: 赤文字 3~7日でお届けします。 青文字 受注生産品です。納期をご確認ください。

SEQUENCE

WIRING PANEL

ワイヤリングパネル



アルミフレームタイプ

(厚み34mm)

テーブルとは別に、床に置いて独立するタイプのパネルです。昇降時もパネル高さが変わらないため景観の統一感が損なわれません。ブースレイアウトを構築可能で、配線はダクトに美しく納まり、配線孔を通じて対面とも通線できます。



WIRING PANEL FRONT

チルト・スタンダード・ウイングテーブル用



※ワイヤリングパネル フロント同士を横連結した状態で、デスクトップパネル サイド(P.215)を併用することはできません。

■ワイヤリングパネル フロント 両面

W	H1070			H1170		
	品番	GCクロス	HSNクロス	品番	GCクロス	HSNクロス
1800用	DSED-LWF1810-□1	¥145,500	¥135,800	DSED-LWF1811-□1	¥152,500	¥142,400
1600用	DSED-LWF1610-□1	¥133,000	¥124,100	DSED-LWF1611-□1	¥139,500	¥130,100
1500用	DSED-LWF1510-□1	¥128,600	¥120,200	DSED-LWF1511-□1	¥135,000	¥126,100
1400用	DSED-LWF1410-□1	¥122,600	¥114,400	DSED-LWF1411-□1	¥128,400	¥119,900
1200用	DSED-LWF1210-□1	¥112,600	¥105,100	DSED-LWF1211-□1	¥117,900	¥110,200

●ワイヤリングパネル フロントとエンドを併用する場合は、別途90°コーナーストが必要。 ●対向レイアウト専用のパネルです。

■ワイヤリングパネル フロント 片面

W	H1070			H1170		
	品番	GCクロス	HSNクロス	品番	GCクロス	HSNクロス
1800用	DSED-LSF1810-□1	¥143,300	¥133,800	DSED-LSF1811-□1	¥150,200	¥140,300
1600用	DSED-LSF1610-□1	¥131,000	¥122,200	DSED-LSF1611-□1	¥137,400	¥128,100
1500用	DSED-LSF1510-□1	¥126,700	¥118,400	DSED-LSF1511-□1	¥133,000	¥124,200
1400用	DSED-LSF1410-□1	¥120,800	¥112,700	DSED-LSF1411-□1	¥126,500	¥118,100
1200用	DSED-LSF1210-□1	¥110,900	¥103,500	DSED-LSF1211-□1	¥116,100	¥108,500

●ワイヤリングパネル フロントとエンドを併用する場合は、別途90°コーナーストが必要。 ●片面レイアウト専用のパネルです。

120°ブーメランテーブル用



■ワイヤリングパネル フロント 120°ブーメラン用

テーブル 本体	テーブル 配置台数	H1070			H1170		
		品番	GCクロス	HSNクロス	品番	GCクロス	HSNクロス
W1200用	1台	DSED-LZF11210-□1	¥197,000	¥182,300	DSED-LZF11211-□1	¥207,600	¥192,500
	2台	DSED-LZF21210-□1	¥297,400	¥275,100	DSED-LZF21211-□1	¥313,300	¥290,400
	3台	DSED-LZF31210-□1	¥352,700	¥330,100	DSED-LZF31211-□1	¥369,100	¥345,800

●テーブル配置数に応じたセット品番です(中央連結部分のコーナースト込み)。P.217のレイアウト例を参考にテーブル配置数に応じてお選びください。

L型テーブル用



■ワイヤリングパネル フロント L型用

テーブル 本体	テーブル 配置台数	H1070			H1170		
		品番	GCクロス	HSNクロス	品番	GCクロス	HSNクロス
W1800用	1台	DSED-LLF11810-□1	¥256,800	¥237,700	DSED-LLF11811-□1	¥271,000	¥251,000
	2台	DSED-LLF21810-□1	¥386,300	¥357,400	DSED-LLF21811-□1	¥407,400	¥377,400
	4台	DSED-LLF41810-□1	¥558,100	¥519,000	DSED-LLF41811-□1	¥586,000	¥546,000
W1600用	1台	DSED-LLF11610-□1	¥232,400	¥214,600	DSED-LLF11611-□1	¥245,200	¥226,500
	2台	DSED-LLF21610-□1	¥350,400	¥323,500	DSED-LLF21611-□1	¥369,600	¥341,400
	4台	DSED-LLF41610-□1	¥508,400	¥471,900	DSED-LLF41611-□1	¥534,500	¥496,300

●テーブル配置数に応じたセット品番です(中央連結部分のコーナースト込み)。P.217のレイアウト例を参考にテーブル配置数に応じてお選びください。

WIRING PANEL END

チルト・スタンダード・ウイング・120°ブーメラン・L型テーブル用



■ワイヤリングパネル エンド

D	パネル 取付部	H1070			H1170		
		品番	GCクロス	HSNクロス	品番	GCクロス	HSNクロス
800用	L側	DSED-LCEL0810-□1	¥62,700	¥60,200	DSED-LCEL0811-□1	¥65,200	¥62,600
	R側	DSED-LCER0810-□1	¥62,700	¥60,200	DSED-LCER0811-□1	¥65,200	¥62,600
700用	L側	DSED-LCEL0710-□1	¥61,400	¥59,000	DSED-LCEL0711-□1	¥63,800	¥61,300
	R側	DSED-LCER0710-□1	¥61,400	¥59,000	DSED-LCER0711-□1	¥63,800	¥61,300

●ワイヤリングパネル フロントとエンドを併用する場合は、別途90°コーナーストが必要。 ●ワイヤリングパネル エンドのみでは取り付けられません。

ワイヤリングパネル用オプション



■ネームプレート

サイズ	品番	価格
W93×D6×H62	SDV-XNP	¥2,100

コーナーポスト

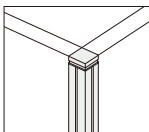

ワイヤリングパネルのフロントとエンドを連結する際に必要な部材です。

■90°コーナーポスト

H	W	品番	価格
1070	34	PPS-XDV10U1M	¥16,800
1170		PPS-XDV11U1M	¥17,200

120°ブーメランテーブル用
レイアウト例

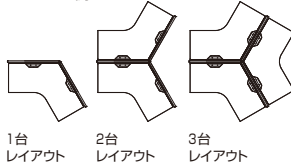

L型テーブル用
レイアウト例

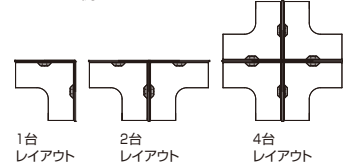

- 品番内の□には、GCクロスの色記号(EH・EP・EJ・LM・T7・OP・OY)、またはHSNクロスの色記号(E5・E1・M4・M1・Q1・T1)が入ります。
- クロスは、SALBIシリーズ同様にハイグレードクロス(別製)からもお選びいただけます。詳しくはP.268をご確認ください。

カラーサンプル

パネル(GCクロス)



品番内色記号

EH EP EJ LM T7 OP OY

パネル(HSNクロス)

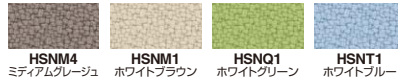

E5 E1 M4 M1 Q1 T1

(ワイヤリングパネル共通仕様)パネル/表面材:布張り 芯材:MDF エッジ・枠木:アルミ押出材(アルマイト仕上げ) サイドキャップ:樹脂(ABS) コードダクト・安定脚/スチール(焼付塗装) ●床傾斜調整範囲26mm

品番構成 デスクトップパネル・ワイヤリングパネル

カテゴリ	シリーズ	仕様						カラー	世代	
		テーブル種別	タイプ	パネル位置	LR*	テーブル台数*2	W・D寸法			H寸法
D:デスク	SE:シークエンス V:デスクトップパネル D:ワイヤリングパネル	T:チルト L:昇降 B:ベンチ	W:両面 S:片面 L:L型	Z:120°ブーメラン C:共通 (両面/片面/L型/ 120°ブーメラン)	F:フロント M:センター E:エンド	S:サイド R:エンド	L:L用 R:R用	1:1台用 2:2台用 3:3台用 4:4台用	18:W1800 11:H1170 12:W1200 08:H1070 08:D 800 07:H 700 04:H 450 04:D 400 03:H 350	EH:GCEH LM:GCLM OY:GC0Y EP:GCEP T7:GCT7 EJ:GCEJ OP:GCOP E5:HSNE5 M4:HSNM4 Q1:HSNQ1 E1:HSNE1 M1:HSNM1 T1:HSNT1

*1: デスクトップパネルサイド用、ワイヤリングパネルエンド用 *2: ワイヤリングパネルフロント120°ブーメランテーブル用/L型テーブル用

OPTION

配線用

配線用オプションの取付位置
(シークエンス・シークエンスチルト)

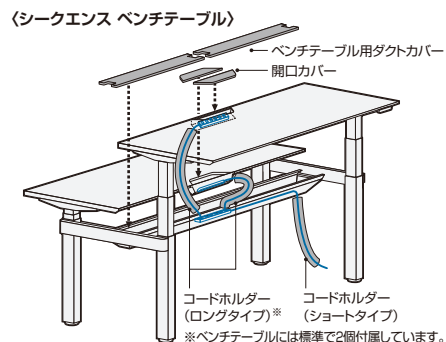
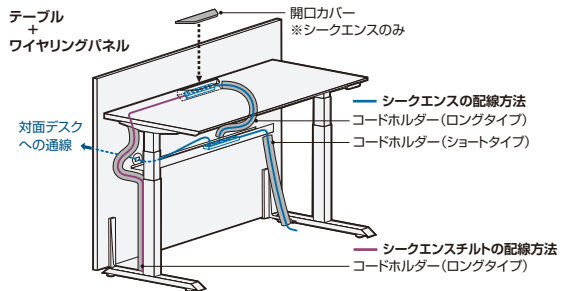
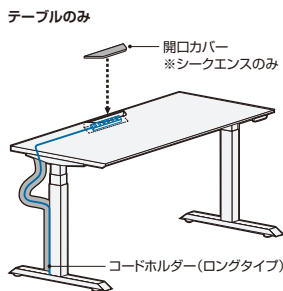

■開口カバー

品番	価格
SDU-SE10SAW E6AN	¥4,500

サイズ/W338×D75×H64
スチール(焼付塗装)

- ※クランプ式電源コンセントやモニターアームを併用で取り付けられます。
- ※チルトテーブルには取り付けられません。
- ※2019年版以前のカタログに掲載の品番の天板には取り付けられません。



標準仕様

標準仕様は、市販のOAタップが開口部に取り付けでき、スタンディングワーク時に電源が抜き差ししやすい仕様です。



■コードホルダー(ロングタイプ)

カラー	品番	価格
ブラック	DSEA-CH111	¥15,100
グレー	DSEA-CH101	¥15,100

- ※120°ブーメランテーブル/L型テーブルの単柱脚部分には取り付けられません。
- ※マネージャー/ミーティング用テーブル(配線付き)用扉板との併用はできません。
- ※ベンチテーブルには標準でブラックが2個付属しています。



■コードホルダー(ショートタイプ)

カラー	品番	価格
ブラック	SDA-WFCH11N	¥5,000
グレー	SDA-WFCH10N	¥5,000

- ※ベンチテーブル、ワイヤリングパネルフロントのみ取り付けられます。



■ベンチテーブル用ダクトカバー

サイズ	品番	価格
W1800	DSEU-B18-6A1	¥14,200
W1600	DSEU-B16-6A1	¥13,500
W1400	DSEU-B14-6A1	¥12,700
W1200	DSEU-B12-6A1	¥11,900

●左右2個入り

※価格はメーカー希望小売価格(税抜)です。消費税、組立・配送費などの諸経費を別途申し受けます。
※納期: 〇/赤字 3~7日でお届けします。 ◎/青文字 受注生産品です。納期をご確認ください。

SEQUENCE

OPTION



〈オプション取付適合表〉 ●:取付可 ×:取付不可 -:設定なし

	チルト テーブル	スタンダード テーブル	ウイング テーブル	120° フーメラ ン テーブル	L型 テーブル	ベンチ テーブル	ミーティング/ マネージャー テーブル (配線付き)	ミーティングテーブル(配線なし)/ 会議用テーブル(配線なし・配線付き)
開口カバー	-	●	●	●	●	●	-	-
机上トレイ(小)・(大)	-	●	●	●	●	●	-	-
センター引き出し	-	●	●	×	●	●	●	-
ハンギングストレージ	-	●	●	●	●	●	●	-
PCハンガー	●※1	●	●	●	●	●	●	-
デスクマット	-	●※2	×	×	×	●※2	●※2	-
幕板	-	●	●	●※3	●※3	×	-	-
連結金具	●※4	●	●	●※5	●※5	-	-	-
コードホルダー(ロングタイプ)	●※6	●	●	●	●	●	●	●
コードホルダー(ショートタイプ)	-	-	-	-	-	-	-	-
ディスプレイアタッチメント	-	-	-	-	-	-	●	●

※1:チルトテーブル専用のPCハンガー(DSEA-TPCH-6A1 ¥21,800)をご用意しています。 ※2:ソフトエッジの天板には取り付けられません。
 ※3:2枚取り付ける場合は、幕板間に隙間が空きます。 ※4:ヨコ連結金具とデスクトップパネル サイドは併用できません。
 ※5:タテ連結金具は取り付けられません。 ※6:ワイヤリングパネルのコードダクトへの配線用には取り付けられません。

モニターアームの取付適合状況についてはP.353をごらんください。



■机上トレイ(小)

品番	価格
SDA-SET31SAW・E6AN	¥6,200

サイズ/W280×D110×H110 ●耐荷重:9.8N(約1kgf)



■机上トレイ(大)

品番	価格
SDA-SET32SAW・E6AN	¥13,400

サイズ/W330×D220×H180 ●耐荷重:9.8N(約1kgf)



■PCハンガー

品番	価格
DSEA-LPCH-SW・6A1	¥21,800
SDA-CTPC10SAW・E6A	¥15,400

DSEA-LPCH:スタンダード・ウイング・120°フーメラ・L型テーブル用
 SDA-CTPC10:マネージャー/ミーティング用テーブル用
 ●耐荷重:100N(約10.2kgf)
 ※センター引き出し設置側には取り付けできません。



■ハンギングストレージ

品番	価格
SDA-SEB34SAW・E6AN	¥36,900

有効内寸法/引き出し:W242×D295×H40、
 下段:W295×D288×H318
 ●耐荷重:117.6N(約12kgf) ●ペントレー付
 ※レバータイプ操作パネル設置側には取り付けできません。



■スタンダードテーブル/ウイングテーブル用幕板

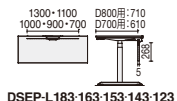

DSEP-L183-163 153-143-123

W	品番	価格
1800用(1300)	DSEP-L183-G1	¥29,000
1600用(1100)	DSEP-L163-G1	¥24,300
1500用(1000)	DSEP-L153-G1	¥21,400
1400用(900)	DSEP-L143-G1	¥19,600
1200用(700)	DSEP-L123-G1	¥15,600

●半透明アクリル(グレースモーク)の幕板です。



■センター引き出し

品番	価格
SDC-SE45SAW・E6AN	¥24,800

有効内寸法/W358×D245×H68
 ●耐荷重:9.8N(約1kgf) ●ペントレー・鍵付き
 ●テーブルの左側のみ取付可能です。



■デスクマット

品番	価格
SDA-XDMBK◇	¥42,000

サイズ/W900×D460



■マネージャー/ミーティング用テーブル(配線付き)用幕板

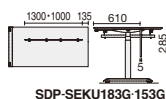

SDP-SEKU183G-153G

W	品番	価格
1800用(1300)	SDP-SEKU183G	¥37,600
1500用(1000)	SDP-SEKU153G	¥30,000

●半透明アクリル(グレースモーク)の幕板です。

ヨコ連結
(2セット入り)



タテ連結
(2個入り)

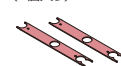

レイアウト例

・ヨコ連結金具
(2セット入り)×2
 ・タテ連結金具
(2個入り)×1

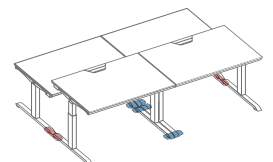

■連結金具

仕様	品番	価格	入り数
ヨコ連結	SDJ-SE10E6A	¥4,600	2セット
	SDJ-SE88E6A	¥5,800	2個
	SDJ-SE78E6A	¥5,600	2個
タテ連結	SDJ-SE77E6A	¥5,400	2個

●連結金具に耐震機能はありません。



XMA-M21C-p1



XMA-M21C-b1

本体/アルミダイキャスト、スチール焼付塗装、ABS
 ●アーム回転角度/ベース部分、アーム中間部:360°・180°・90°設定可能 ●モニター回転角度/左右180°
 ●取付条件/モニター:VESA75mm・100mm規格対応、搭載可能モニター:2.7~7kg
 ※重量範囲内でも曲面(湾曲)モニターは使用できません。平面/パネルモニターに限ります。
 ●対応デスク・テーブルはP.353をご確認ください。

〈モニターアームM2.1〉

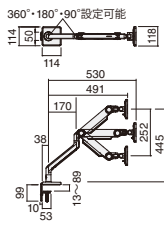

360°・180°・90°設定可能

●P:ポリッシュ仕上げ、B:ブラック色
 ●Humanscale製品
 ※社外品のため、コクヨ環境基準の対象外です。

■モニターアームシングルタイプ

品番	価格
XMA-M21C-p1	¥43,500
XMA-M21C-b1	¥43,500

■〈モニターアームM2.1〉について
 詳しくはP.352をごらんください。



■ディスプレイアタッチメント

サイズ	品番	価格
W400×D148×H540	BD-KAVA1E6A	¥29,800

●搭載可能ディスプレイ 12~42インチ、12kgまで
 ●ディスプレイ背面にある壁掛金具取付用ナットが横方向に75mm、100mm、200mm、縦方向に75mm、100mm、200mmのいずれかのピッチであることを確認してください。

■ディスプレイアタッチメントについて
 詳しくはP.202をごらんください。

COMMUNICATION TABLE

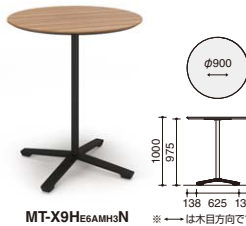

■コミュニケーションテーブル

天板	W	D	H	品番	価格
ハイグレードカラー	900	900	1000	MT-X9HE6A MW0-MU1-MH3 MT4-MB8 N	¥104,000

天板/表面材:抗菌・抗ウイルスメラミン化粧板 エッジ:樹脂押出材(ABS・PVC) 芯材:パーティクルボード、天板厚み25mm 単柱脚/支柱:スチールパイプ(φ50.8、焼付塗装) ベース:アルミダイキャスト(焼付塗装) アジャスター:樹脂成形品(PPE)
 ●床傾斜調整範囲/10mm

WAGON

■天板付きワゴン (A2/M3)

タイプ	品番	価格
2段	SD-GXT46A2 SAW E6A	¥100,500
3段	SD-GXT46M3 SAW E6A	¥100,500

外寸法/W398×D605×H620
 天板/表面材:抗菌・抗ウイルスメラミン化粧板、エッジ:樹脂(ABS) 芯材:パーティクルボード
 本体/スチール(焼付塗装)
 ●品番内の□には、色記号(MW0・MU1・MH3・MT4・MB8)が入ります。

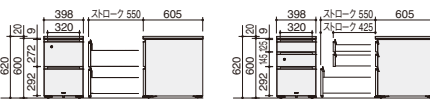

■クッション付きワゴン (A2/M3)

タイプ	品番	価格
2段	SD-GXC46A2 SAW E6A	¥105,900
3段	SD-GXC46M3 SAW E6A	¥105,900

外寸法/W400×D608×H630
 天板/表面クロス張り、芯材:ウレタン・合板
 本体/スチール(焼付塗装)
 ●腰を掛けることも可能です。
 ●品番内の□には、色記号(K402・K4C3・K4B6)が入ります。

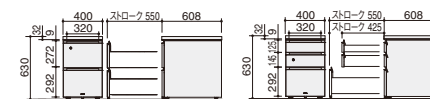

■カバンフック(3連)

品番	価格
SDA-GW10	¥3,300

●耐荷重:
 フック1連につき50N(約5.1kgf)、
 フック3連合計で100N(約10.2kgf)



■フリーワゴン

品番	価格
DFW-K20305 SAW E6AB 1	¥35,000

外寸法/W558×D275×H582
 有効内寸法/上段:W450×D150
 下段:W450×D262×H322
 本体/スチール(焼付塗装)
 カバンフック/樹脂(PMMA)
 トレー(上段/下段)/樹脂(ABS)
 単輪キャスター/樹脂(ナイロン)
 ●カバンフック付き
 ●カバンフック耐荷重/29.4N(約3kgf)

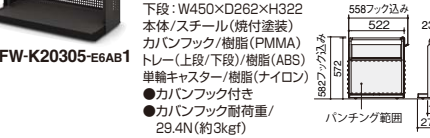

カラーサンプル
 (天板付きワゴン)
 抗菌・抗ウイルス天板

MW0	MU1 NEW	MH3	MT4	MB8 NEW
ノールライトナチュラル	ナチュラルオーク	グレイントミディアム	グレイントライトブラウン	グレイントダークグレー

◆抗菌・抗ウイルス天板についての詳細は、P.209をごらんください。

〈クッション付きワゴン〉
 天板(布) ※GCクロスの別製対応はできません。

K402	K4C3	K4B6	SAW	E6A
ライトベージュ	モデラートグレー	ブラック	ホワイト	ブラック

〈単品カタログ〉をご用意しております。



ワゴンについて詳しくはP.334、339をごらんください。

薄型自在キャスター付き(ロック機構付き)

※価格はメーカー希望小売価格(税抜)です。消費税、組立・配送費などの諸経費を別途申し受けます。
 ※納期: 赤文字 3~7日でお届けします。青文字 受注生産品です。納期をご確認ください。